

Polski

# Zaptec Go

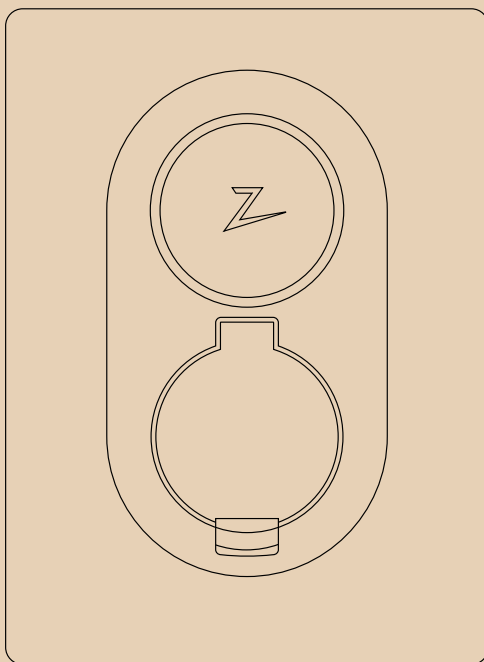

Skrócona  
Instrukcja ↗

Instalacja

 Zaptec

## Poznaj Zaptec Go

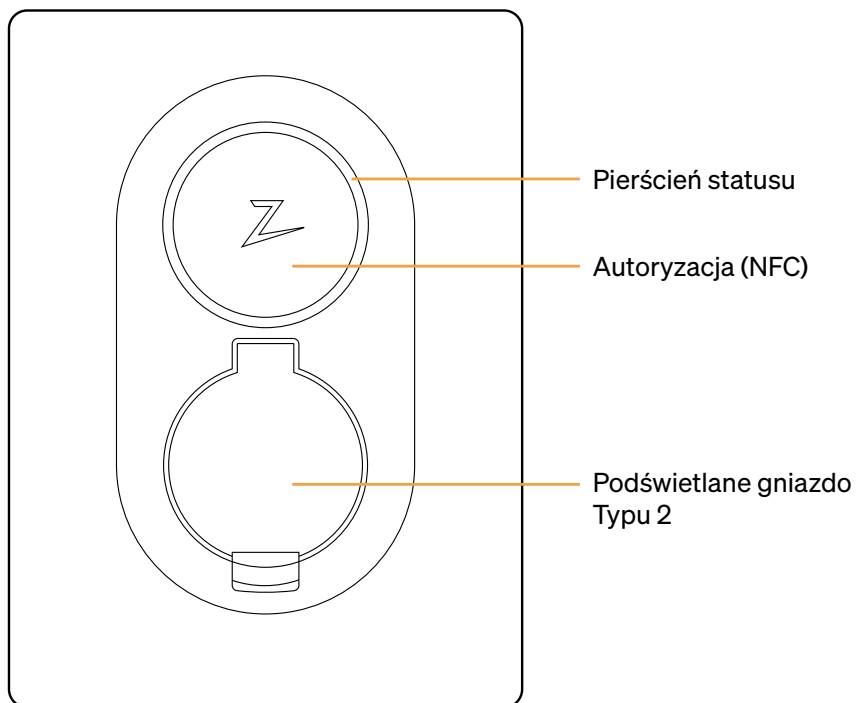

## Dostarczone w opakowaniu:

3 x Dławiki uszczelniające



1 x Odciążnik kabla

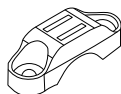

4 x TX20

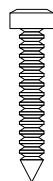

2 x TX20

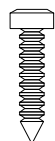

2 x TX20



Instrukcja Obsługi

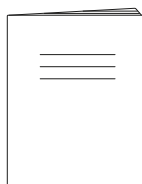

## 1 Zdemontuj Pokrywę Czołową

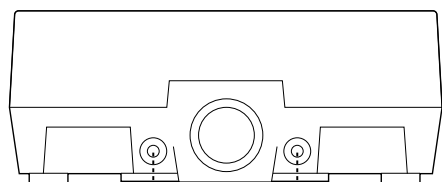

C

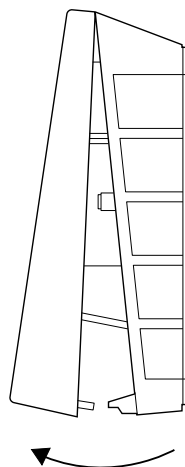

## 2 Przykręć do ściany Stację Ładowania

Upewnij się, że jest wy poziomowana oraz na odpowiedniej wysokości.

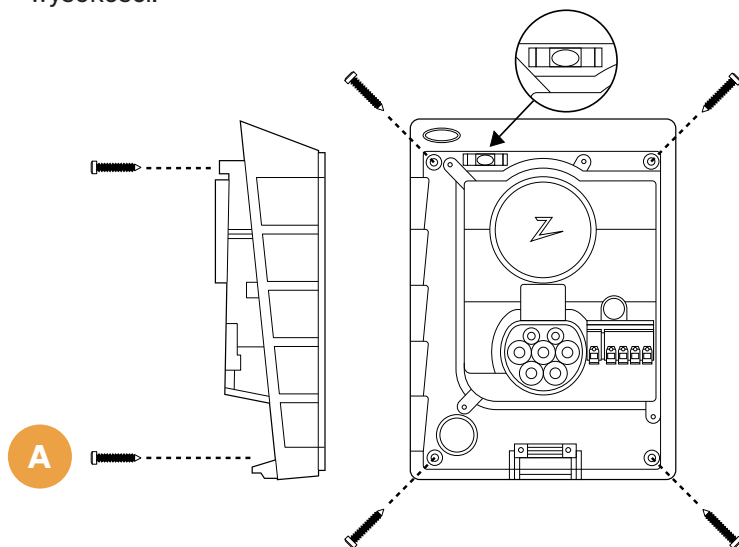

## 3 Doprowadź kabel zasilający

Wybierz jeden z trzech przepustów (górze, tył i dół). W przypadku przepustu 1 lub 2, usuń właściwy fragment obudowy.

Każda Stacja Ładowania musi być zabezpieczona wyłącznikiem nadprądowym (maks. 40 A) oraz różnicowoprądowym typu A 30mA.

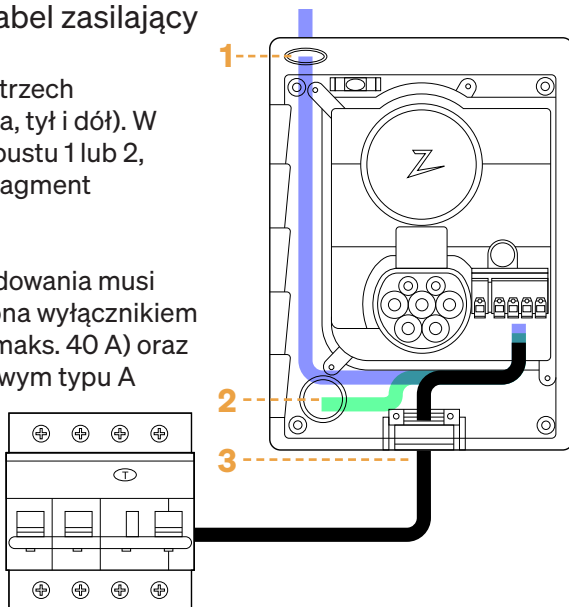

## 4 Zamocuj kabel zasilający

Zapewnij trwałość i solidność instalacji kabla zasilającego, używając odciążnika poprzecznego i wkrętów (maks. moment dokręcania 3 Nm). Użyj dostarczonych dławików uszczelniających, aby zabezpieczyć instalację przed wodą.

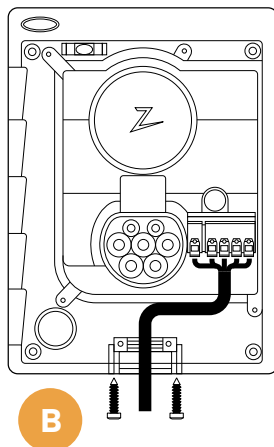

## 5 Połączenie elektryczne

Podłącz wszystkie przewody i mocno dociśnij wszystkie dźwignie, jak pokazano na ilustracji poniżej. Następnie włącz wyłącznik nadprądowy.

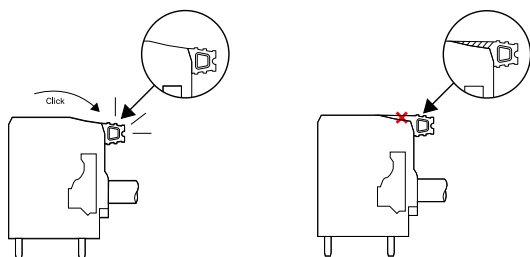
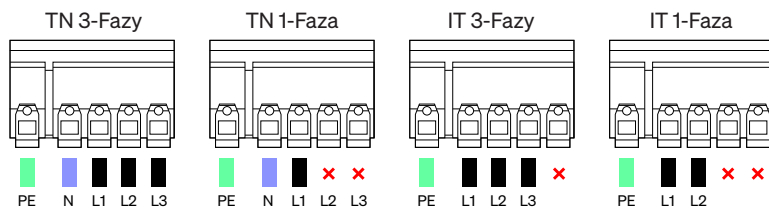

## 6 Skonfiguruj Stację Ładowania

Zeskanuj kod QR aparatem telefonu i dokończ konfigurację instalacji w aplikacji mobilnej Zaptec.

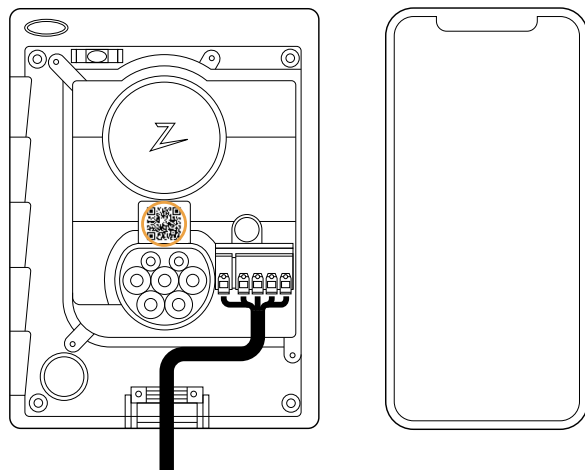

Istnieje również możliwość skonfigurowania Stacji Ładowania Zaptec Go bez korzystania z aplikacji mobilnej. Pamiętaj jednak, że może to skutkować ograniczoną funkcjonalnością Stacji.

Przełącznik konfiguracyjny znajduje się nad konektorem elektrycznym.

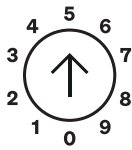
Konfiguracje przełącznika:	
	1-6 [A]                      7-32 [A] 2-10 [A] 3-13 [A] 4-16 [A] 5-20 [A] 6-25 [A]
	8 — N/A 9 — N/A 0 — Nieskonfigurowana lub skonfigurowana za pomocą aplikacji

## 7 Zielony pierścień potwierdzający

Konfiguracja jest poprawnie zakończona, gdy wskaźnik stanu Stacji Ładowania zmieni kolor na migający zielony, a następnie zmieni kolor na biały.

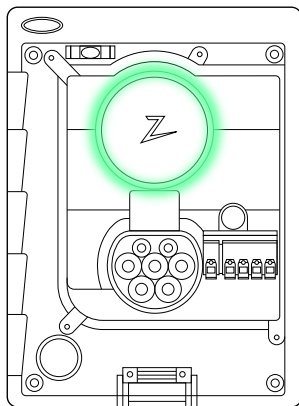

## 8 Zamontuj Pokrywę Czołową

Zamontuj i zabezpiecz Pokrywę Czołową przy pomocy załączonych wkrętów (maks. moment dokręcania 1 Nm).

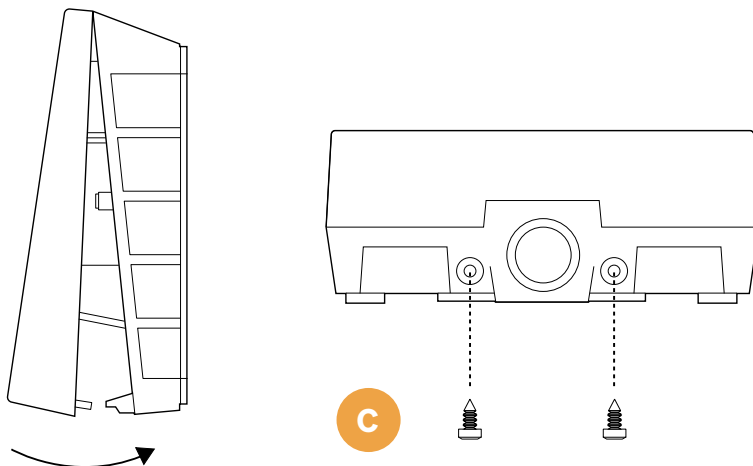

Zaptec Charger AS  
Richard Johnsensgate 4  
4021 Stavanger  
Norway

Made in Norway

Dystrybucja w Polsce:  
[www.elveh.pl](http://www.elveh.pl)

DigiSupply  
ul. Rycerska 1  
32-091 Górna Wieś



[zaptec.com](http://zaptec.com)

Stacja Ładowania ZAPTEC Go, podlega dyrektywie Unii Europejskiej 2012/19/EU w sprawie zużytego sprzętu elektrycznego i elektronicznego (WEEE / ZSEE), w związku z czym jej utylizacja musi być przeprowadzana zgodnie z Ustawą z 11.09.2015r. (Dz.U.2020.1898). W szczególności zarówno cała Stacja Ładowania ZAPTEC Pro jak i jej poszczególne części składowe w żadnym wypadku nie mogą być utylizowane poprzez umieszczenie ich łącznie z innymi odpadami komunalnymi lub wielkogabarytowymi. Opakowanie tekturowe produktu powinno być zutylizowane zgodnie z zasadami segregacji odpadów.